









Listes des pièces détachées

Pièce	Nom de la Pièce	Référence
	Injecteur/ Gicleur	42815661
	Déflecteur	42815690
	Bouton de démarrage	42815663
	Bougie	42815664
	Protection de bougie	42815692
	Transformateur	42815695
	Protection de transformateur	42815694
	Tuyau d'alimentation	42815654
	Carte électronique	42815633
	Electrovanne	42815627
	Support électrovanne	42815693
	Détendeur	42815655
	Batterie	42815657
	Chargeur Batterie	42815658
	Clip fermeture coffret batterie	42815696
	Couvercle sans lexan	42815652
	Lexan	42815637
	Clapet	42815651

MANUEL D'INSTRUCTION POUR ASSURER LE BON FONCTIONNEMENT DU CANON ELECTRONIQUE

BAZOOKA DBS-E7

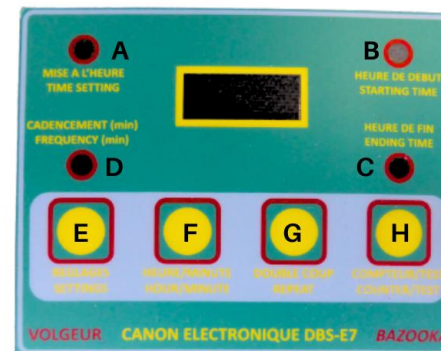
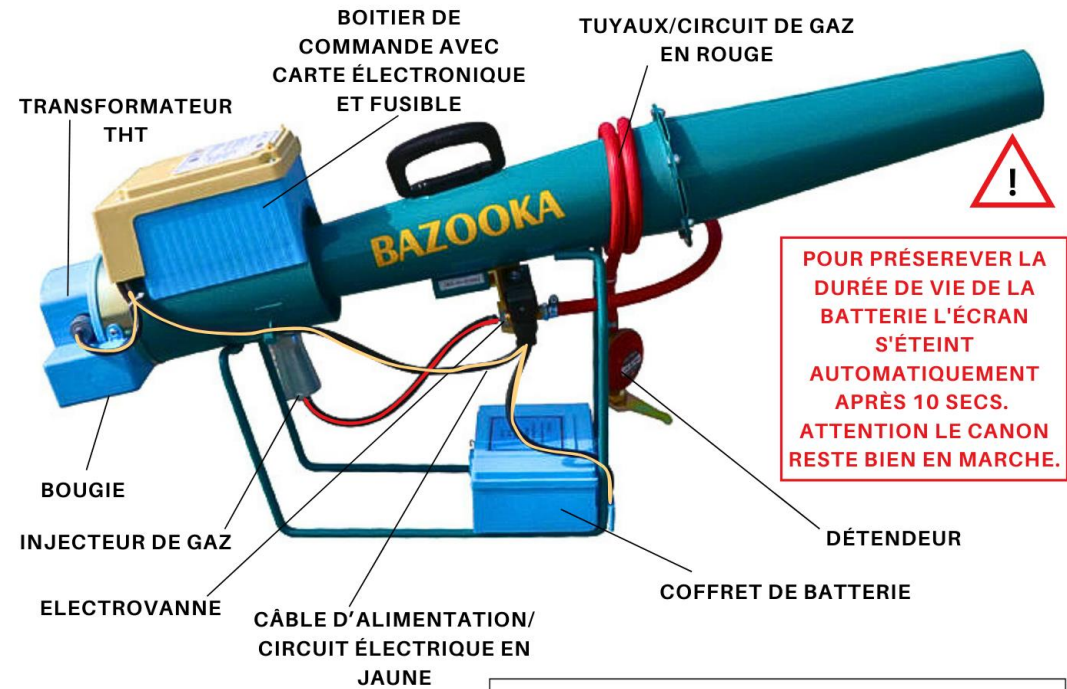

Pour enregistrer une valeur, vous devez attendre que l'écran s'éteigne

Détails de l'écran	
A	Montre l'heure actuelle
B	Montre l'Heure de démarrage
C	Montre l'heure d'arrêt
D	Réglage de la cadence de tir (entre 5 et 25mn)
E	Permet le passage de voyant en voyant
F	Permet de régler les heures et les minutes
G	Double coup (que pour les cadences de plus de 10mins)
H	Affiche le nbr de tirs total et permet de tester le canon

VOIR LES OUTILS ET L'EPI NECESSAIRES POUR TESTER ET RÉPARER LE CANON À LA PAGE 3

**NB: LE CANON N'EST PAS COMPATIBLE AVEC LE GAZ BUTANE
IL FONCTIONNE UNIQUEMENT AVEC LE GAZ PROPANE!!**

**Pour tester l'appareil et trouver la panne
(SANS RACCORDER LE BAZOOKA AU GAZ !!)**

1

Allumer l'appareil en appuyant sur le bouton de démarrage, **les 4 voyants et l'écran s'allument** puis s'éteignent.

NON

- Le +12V n'arrive pas à la carte:
Batterie mal/non branchée
Fusible défectueux
Bouton hors service
-Carte hors service.

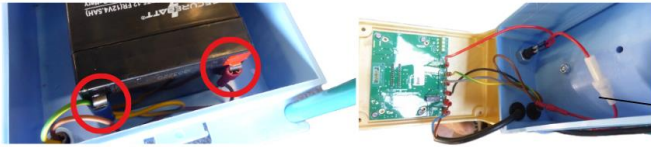

FUSIBLE

2

Passer de voyant en voyant grâce au bouton "Réglage". Lorsque le voyant de "mise à l'heure" est allumé, l'heure sur l'écran clignote, ensuite les minutes, puis l'ensemble se stabilise et un **décompte se lance**. L'écran s'éteint après 10 secs.

NON

- Vérifier la plage horaire de fonctionnement
- Vérifier le switch "Local/Distant" présent à l'arrière de la carte électronique qui doit être en position "Local" (démonter la partie supérieure du canon et la carte elle-même)



3

Tester la détonation (sans gaz) en restant appuyer sur le bouton « compteur/test » pendant quelques secondes, un décompte de 5 secs se lance. A la fin de celui-ci un BOOM s'affiche sur l'écran et l'**électrovanne claque**, et reclaque une seconde fois (inaudible) La bougie fait une série d'étincelle, **on entend « TIC TIC TIC TIC »**

NON

- On entend pas l'électrovanne:
-Electrovanne hors service
-Carte hors service

- On entend pas "TIC TIC TIC":
-Transformateur hors service
-Carte hors service



2

**Pour tester l'appareil et trouver une panne
(EN RACCORDANT LE BAZOOKA AU GAZ !!)**

Après avoir vérifier le bon fonctionnement du canon sans gaz et que tous les bruits précédemment expliqués sont présents, vous pouvez maintenant raccorder l'appareil à la bouteille de gaz propane.

Mettre des protections auditives et relancer à nouveau le test de **détonation** en appuyant sur le bouton « compteur/test » pendant quelques secondes, éloigner vous.



NON

- Pas de détonation, donc:
-Mauvaise alimentation de gaz (gicleur bouché, tuyau percé...)

- Etincelle incorrect, vérifier les connectiques du transformateur THT et bougie.



- Si bruit de gaz fort et détonation faible ou absente, remplacer alors votre détendeur.



LISTE D'OUTILS ET D'EPI NECESSAIRES POUR TESTER ET RÉPARER LE CANON:

- Clé de 7 (collier de gaz)
- Clé de 10 (bougie)
- Clé de 17 (embout de gaz d'électrovanne)
- Tourne-vis cruciforme (serrage d'électrovanne)
- Clé Torx T20 (boitier de commande)
- Bouchons de protection auditive (fournie)
- OU
- Un casque anti-bruit



3